GYM EQUIPMENT



RELOAD LOCKERS

RELOAD

FITNESS EQUIPMENT



A38

Η σειρά A38 είναι κατασκευασμένη από σκελετό αλουμινίου. Τα πάνελ συνδέονται με προφίλ αλουμινίου. Πρόκειται για έπιπλα RTA που είναι αρκετά εύκολα στην εγκατάσταση και την αφαίρεση. Ταιριάζει σε διάφορους δημόσιους χώρους.

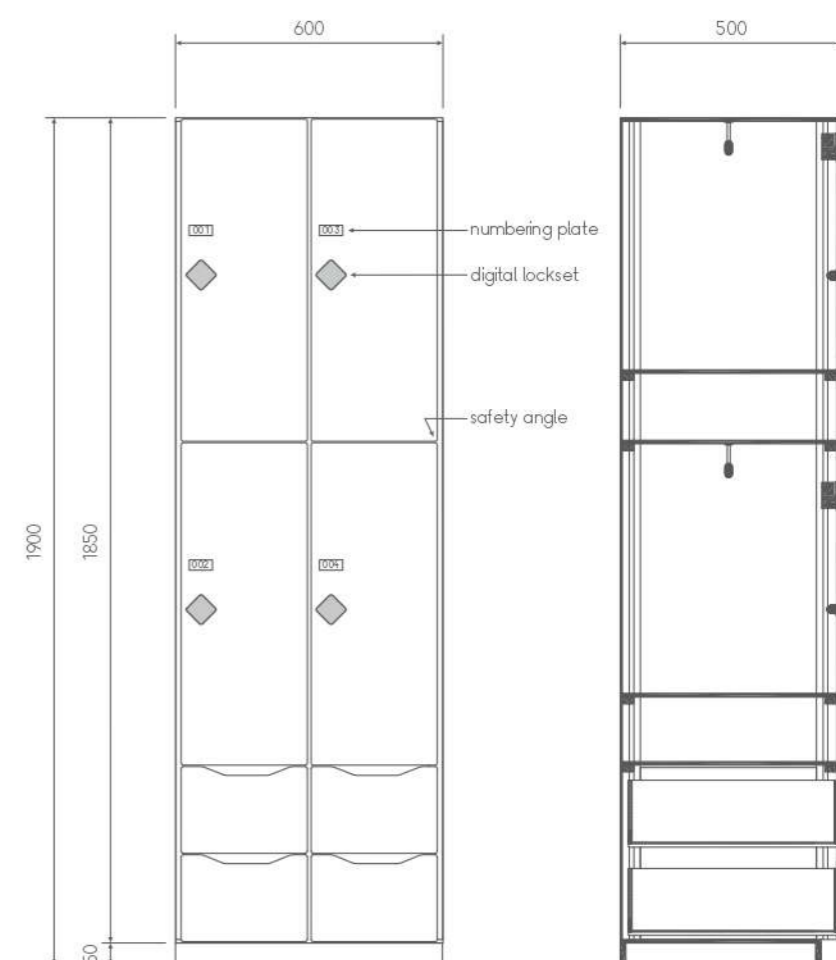

Πάνελ
Compact Laminate
Πόρτα/Άκρο: 12mm
Πάνω/Κάτω/Ράφι: 8mm
Πλευρές/ράφια: 8mm
Πλευρές/Πίσω: 3mm

Εξαρτήματα Μεντεσές:
Προσαρμοσμένοι μεντεσέδες αλουμινίου Hy138
με αυτόματο κλείσιμο
Βίδα: Βίδες με σταυρωτή κεφαλή από
ανοξείδωτο χάλυβα
Σύνδεση: Προφίλ πλαισίου αλουμινίου

Dressing Table

Το Dress Table είναι μια σχεδιασμένη μονάδα ντουλαπιού ειδικά για μακιγιάζ και ντύσιμο.

Για αυτήν την εφαρμογή μπορείτε να επιλέξετε επίσης το F12 είτε το P18.

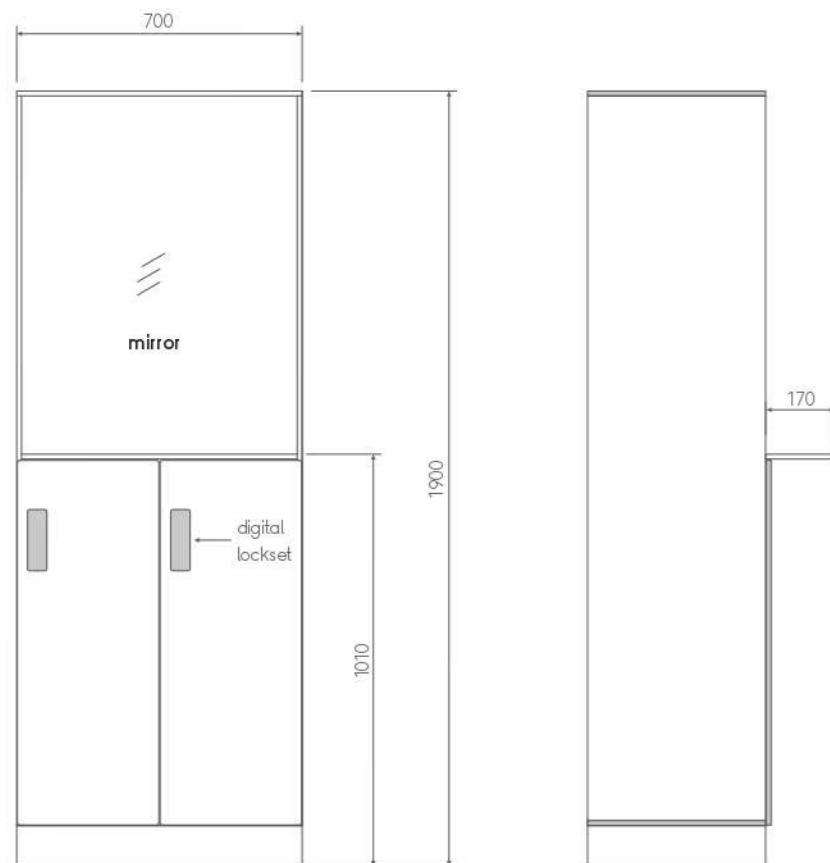



Express Box

Τα Locker boxes για χρήση DELIVERY έχουν εξαιρετικά εντυπωσιακή οπτική εμφάνιση. Σε σύγκριση με τα παραδοσιακά χαλύβδινα, τα express box έχουν σχεδιαστεί για να καλύπτουν τις ανάγκες των απαιτητικών πελατών όσον αφορά το σχεδιασμό και την προσωπικότητα, ενώ παράλληλα διατηρείται και βελτιώνεται η ποιότητα. Αυτό το νέο σύστημα έχει ιδιαίτερη ζήτηση από κτίρια γραφείων και διαμερίσματα υψηλής ποιότητας.

Για αυτήν την εφαρμογή μπορεί να επιλέξετε επίσης το F12 το A38.

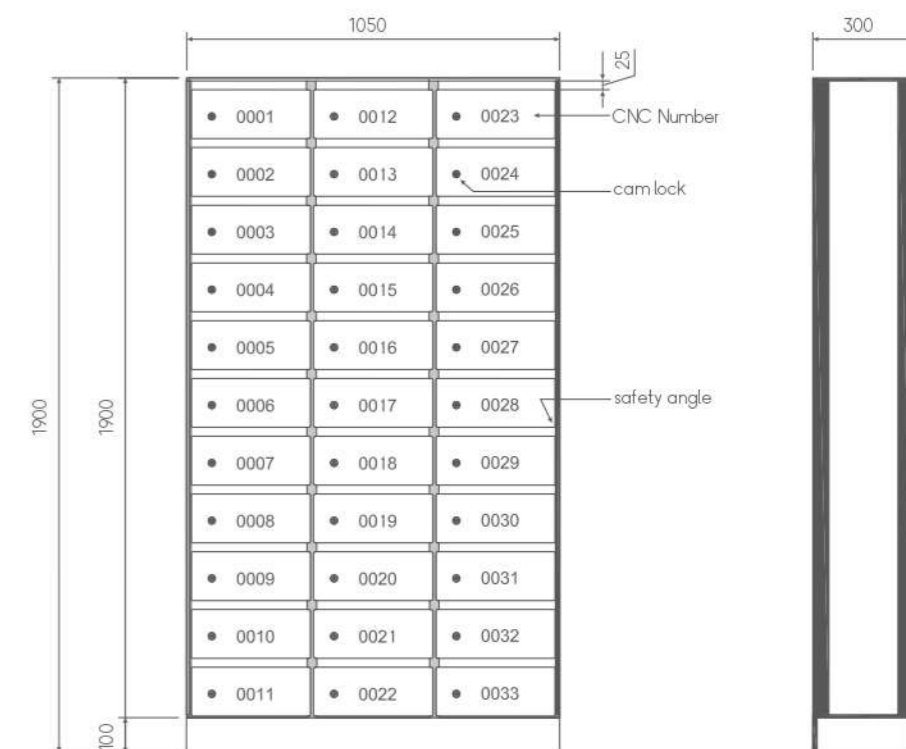

F12

Η σειρά F12 είναι κατασκευασμένη με ολόκληρη τη δομή πάνελ χωρίς εκτεθειμένα προφίλ σύνδεσης ή αξεσουάρ. Είναι έπιπλα RTA που επιτρέπουν γρήγορη συναρμολόγηση επί τόπου.

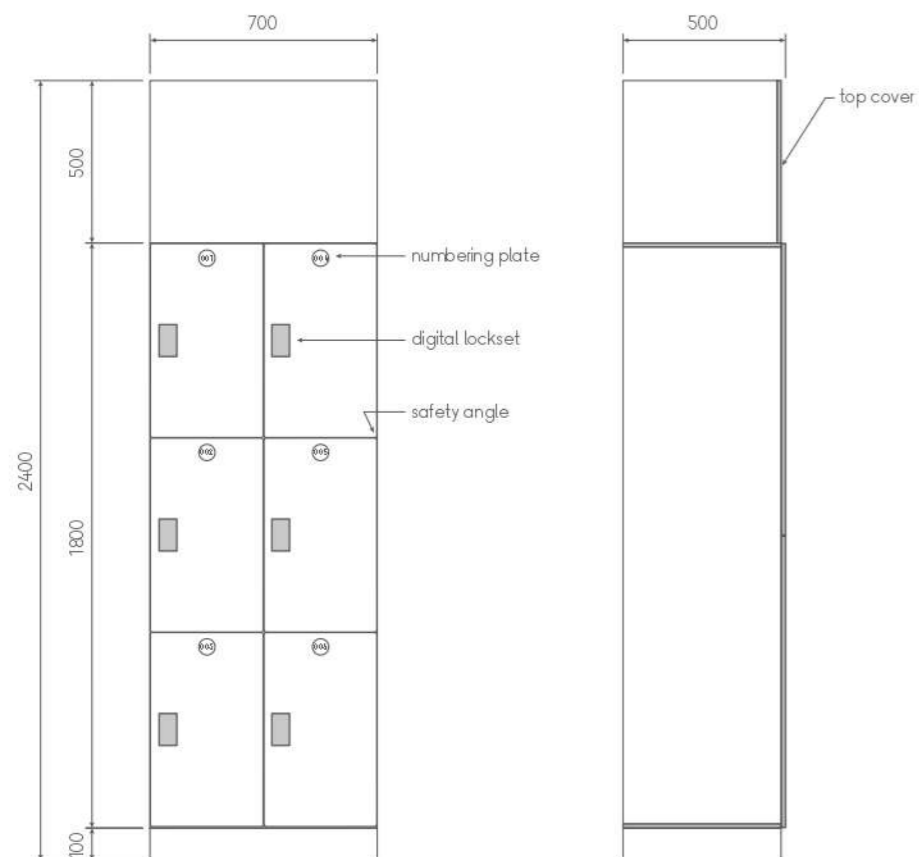

Πάνελ
Compact Fiberboard /
Compact Laminate
Πόρτα: 12 mm
Πάνω/Κάτω/Άκρο: 12 mm
Πλάι/Ράφι: 12 mm
Πίσω πάνελ: 12 mm

Εξαρτήματα Μεντεσές:
Αυτοκλειόμενος μεντεσές S.S 304 ή Hettich®
Βίδα: Βίδες με σταυρωτή κεφαλή από
ανοξείδωτο χάλυβα
Σύνδεση: Σύστημα σύνδεσης Lamello®





File Box

Τα Lockers που επιλέγονται από εταιρείες για τα αρχειοθήκες του προσωπικού και την υποβολή σχολικών εργασιών γίνονται ολοένα και πιο δημοφιλή χάρη στις εξαιρετικές υγιεινές τους ιδιότητες. Το ίδιο το ντουλάπι δεν μουχλιάζει, δεν σκουριάζει και δεν μυρίζει ποτέ, σε καμία περίπτωση και σε καιρικές συνθήκες. Συχνά προτιμάται από εταιρείες και σχολεία. Εν τω μεταξύ, το ντουλάπι λειτουργεί επίσης ως διαχωριστικό μεταξύ δύο μονάδων χώρου με μοντέρνο σχεδιασμό και λειτουργικότητα.

Σε αυτήν την εφαρμογή εφαρμόζεται το σύστημα F12 ή A38 ή P18.

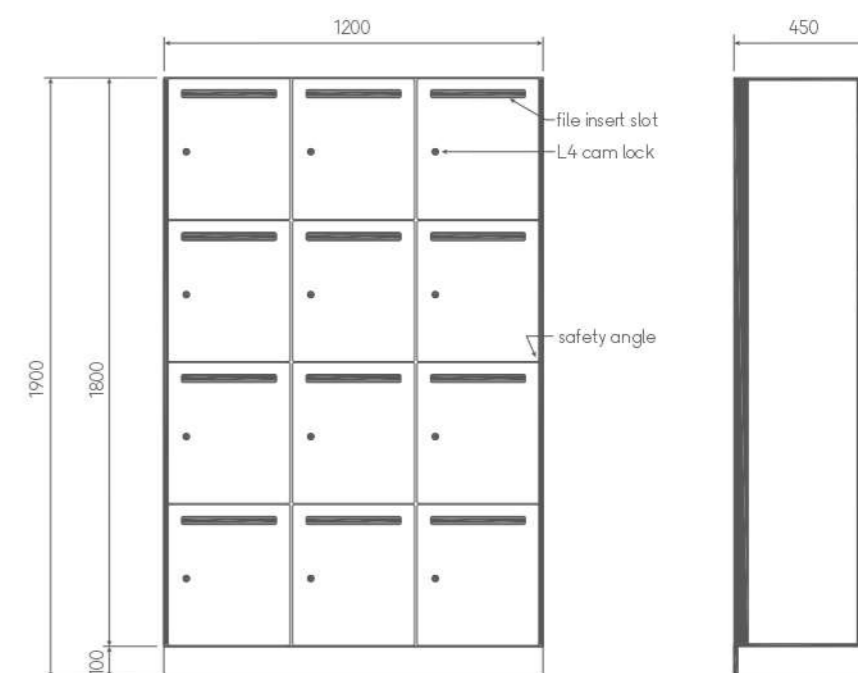

Hygiene Box

Τα Locker Boxes για ΠΡΟΣΩΠΙΚΗ χρήση λαμβάνουν υπόψη πλήρως την υγιεινή φροντίδα. Τα μικρά κουτιά έχουν σχεδιαστεί για να καλύπτουν τις ανάγκες της γυναίκας που πρέπει να προετοιμάζει σερβιέτες και άλλα προϊόντα γυναικείας υγιεινής. Ολόκληρος ο σχεδιασμός εκτιμάται ιδιαίτερα από τις εργατρίες γραφείου, με αποτέλεσμα να γίνεται ιδιαίτερα δημοφιλής σε κτίρια γραφείων και διαμερίσματα υψηλής ποιότητας.

Για αυτήν την εφαρμογή μπορεί να επιλεγεί είτε το F12 είτε το A38.

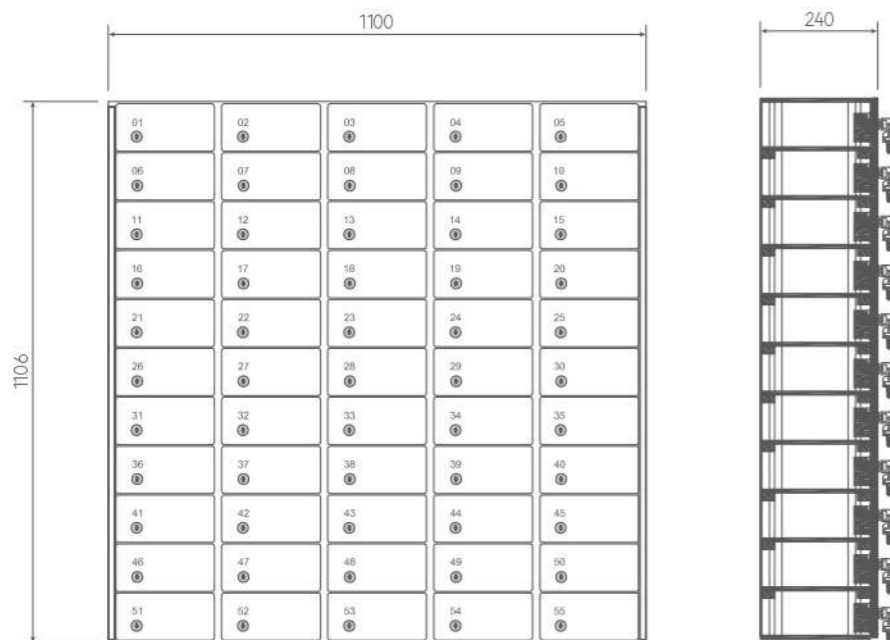

Minibox

Τα Mini Locker έχουν σχεδιαστεί για πολύτιμα αντικείμενα όπως κινητό τηλέφωνο, πορτοφόλι, γυαλιά ηλίου, κλειδί κ.λπ. Σε κέντρα αναψυχής και εμπορικά κτίρια γραφείων, τα μίνι ντουλάπια είναι κατάλληλα για την αποθήκευση μικρών προσωπικών αντικειμένων που παρέχουν άνεση, ιδιωτικότητα, ασφάλεια και σχολαστική φροντίδα.

Μπορείτε επιπλέον, να επιλέξετε είτε το F12 είτε το A38.

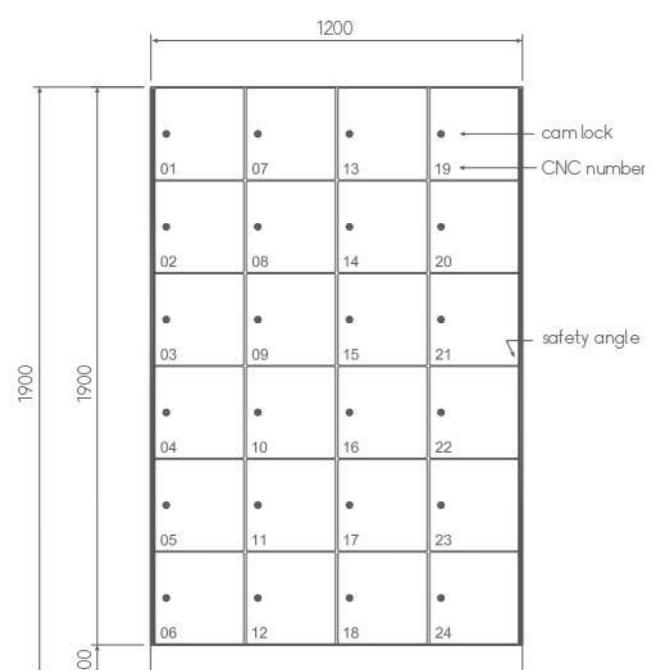

P18

Η σειρά P18 είναι μια σύγχρονη κατασκευή που όχι μόνο ικανοποιεί τις απαιτήσεις διαφόρων σχεδίων, αλλά είναι επίσης πολύ ευέλικτη για να καλύψει τις απαιτήσεις του προϋπολογισμού των έργων. Αυτό αντικατοπτρίζεται πλήρως στην πλαστικότητα της δομής του προϊόντος και στην πλούσια επιλογή επιφανειών.

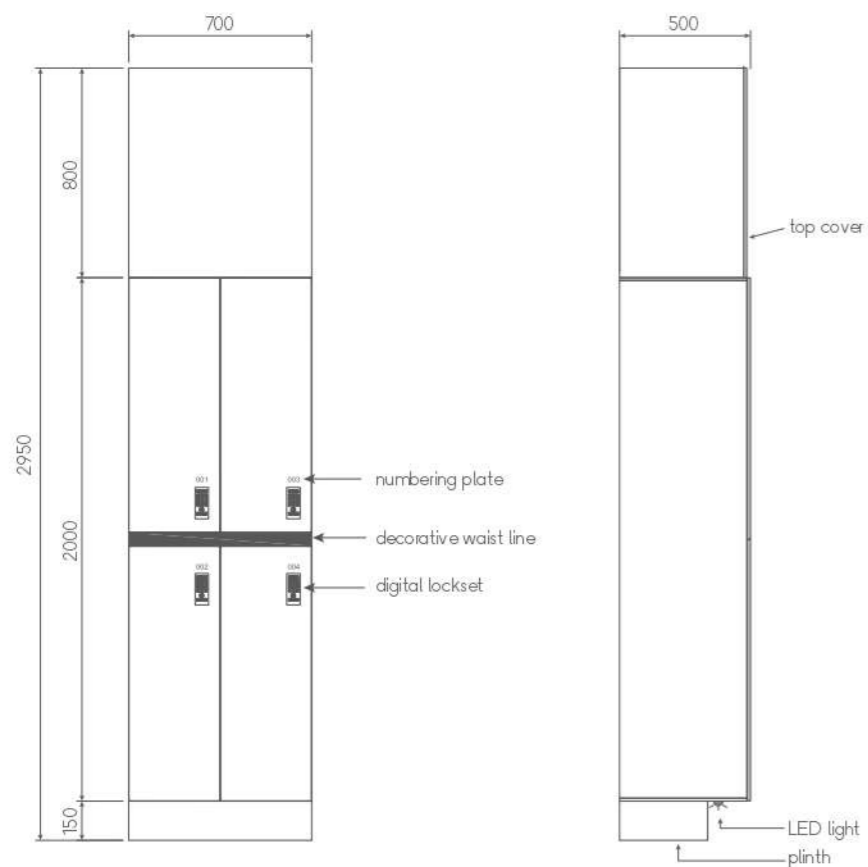

Πάνελ
Melamine Faced
Chipboard
Πόρτα: 18 mm
Πάνω/Κάτω/Άκρο: 18 mm
Πλευρά/Ράφι: 18 mm
Πίσω πάνελ: 18 mm

Εξαρτήματα Μεντεσές:
Αυτοκλειόμενος μεντεσές S.S 304,
ή Hettich®
Βίδα: Βίδες με σταυρωτή κεφαλή
από ανοξείδωτο χάλυβα



Storage Unit

Τα Lockers που επιλέγονται από εταιρείες για ντουλάπια αποθήκευσης προσωπικού γίνονται ολοένα και πιο δημοφιλή χάρη στις εξαιρετικές υγιεινές τους ιδιότητες. Το ίδιο το ντουλάπι δεν μολχιάζει, δεν σκουριάζει και δεν μυρίζει ποτέ, σε καμία περίπτωση και σε καιρικές συνθήκες. Συχνά προτιμάται από βιομηχανίες, εργαστήρια, εταιρείες τροφίμων και καλλυντικών. Εν τω μεταξύ, το ντουλάπι λειτουργεί επίσης ως διαχωριστικό μεταξύ δύο μονάδων χώρου με μοντέρνο σχεδιασμό και λειτουργικότητα.

Σε αυτήν την εφαρμογή εφαρμόζεται σύστημα F12 ή P18.

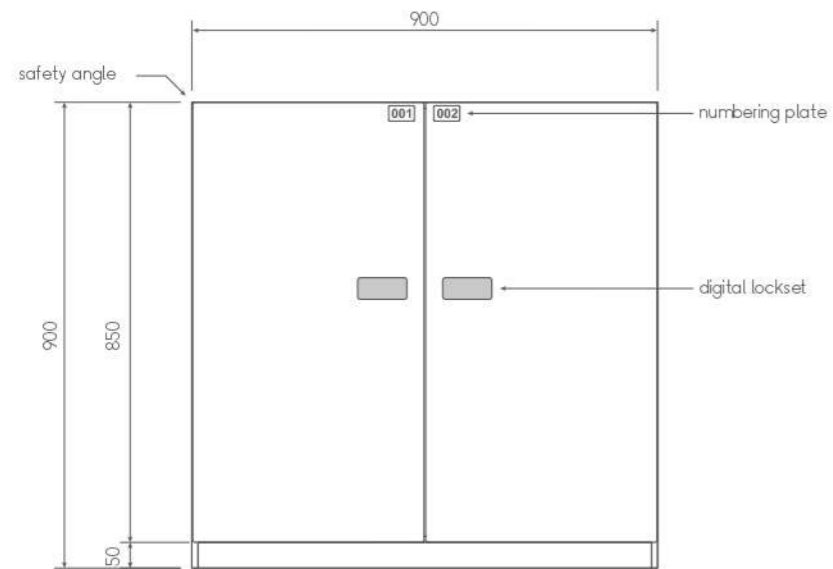



Towel Shelf

Τα Lockers με ανοιχτή πόρτα είναι ειδικά σχεδιασμένα για πετσέτες στα αποδυτήρια ή στα ντους. Χρησιμοποιούνται συνήθως σε αθλητικά κέντρα, κέντρα SPA και μασάζ, πισίνες κ.λπ.

Σε αυτήν την εφαρμογή εφαρμόζεται το σύστημα P18 ή F12.

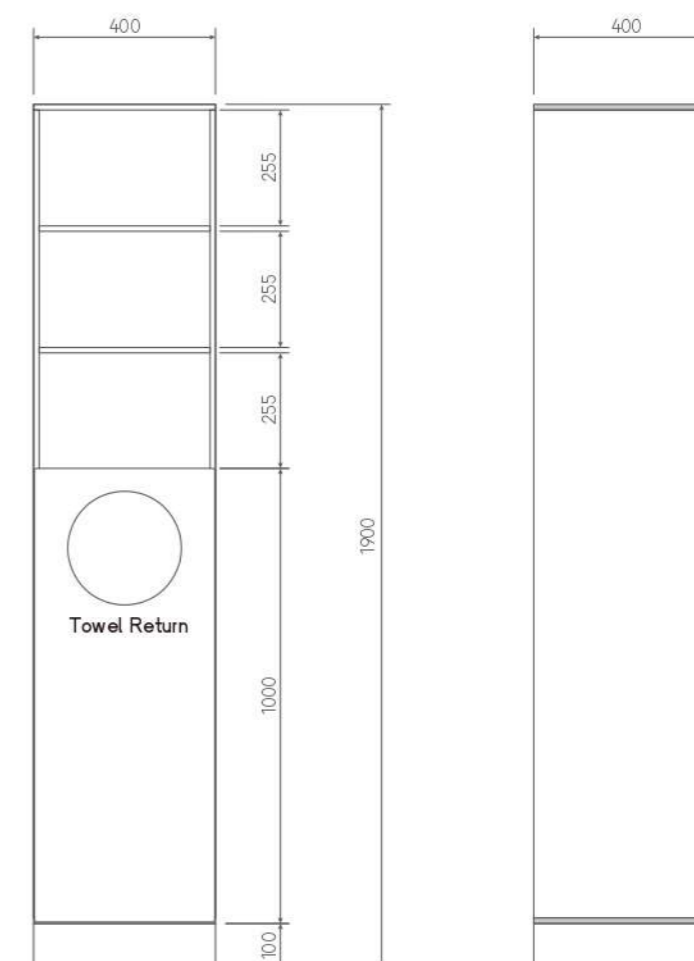

Benches

Τα παγκάκια είναι απαραίτητα στοιχεία στα αποδυτήρια. Η Reload προσφέρει πολλά είδη παγκάκων με διαφορετικά εξαρτήματα και σχέδια. Εν τω μεταξύ, τα παγκάκια χρησιμοποιούνται ευρέως σε δημόσιες εκδηλώσεις. Χρησιμοποιούνται σε αθλητικούς χώρους ως καθίσματα ανάπαυσης, ενώ τοποθετούνται επίσης σε χώρους αναμονής ως καθίσματα αναμονής.

one-side S-H

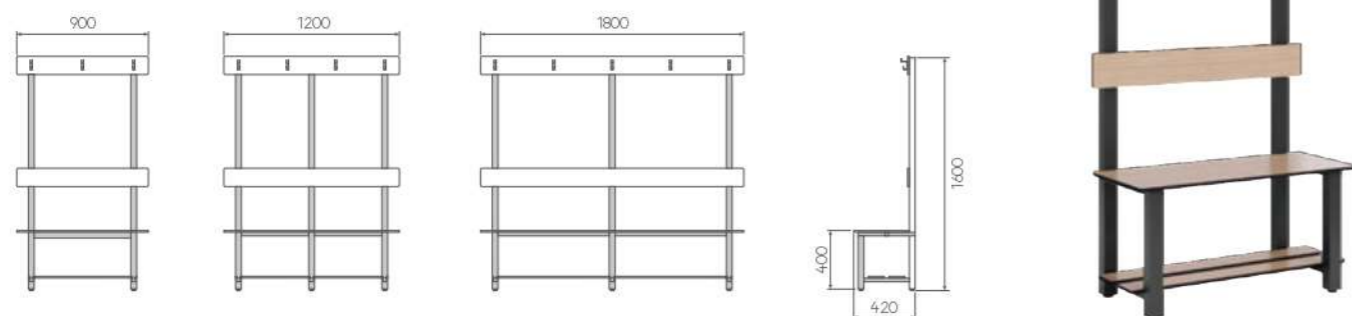

one-side S-S

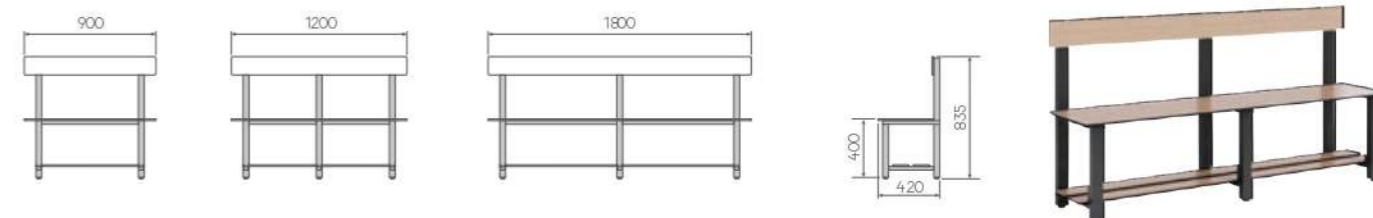

two-side D-H

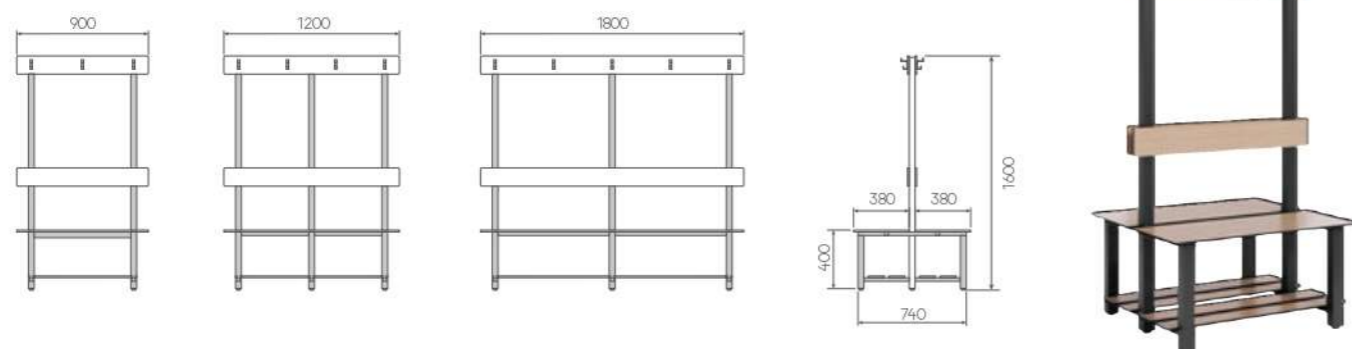

free-standing

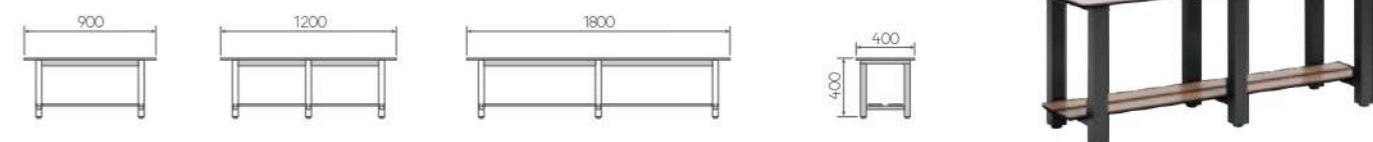

two-side D-S



shoebox seating



Πάνελ
Compact Fiberboard / Compact
Laminate / Μοριοσανίδα με επένδυση μελαμίνης

Εξαρτήματα
Διατίθενται σε ανοξείδωτο χάλυβα, μέταλλο
με επίστρωση, προφίλ αλουμινίου.

Στυλ
ελεύθερη τοποθέτηση, μία πλευρά-Y, μία πλευρά-M, δύο πλευρές-Y,
δύο πλευρές-M, κουτί παπουτσιών.

Διαστάσεις
Το τυπικό μέγεθος είναι 400mmΠ x 400mmΥ x 1200mmΜ
Το μήκος διατίθεται σε 0,9m, 1,2m, 1,5m, 1,8m, 2m και 2,4m

Design and Specification

Συνιστάται η διάσταση κάθε στήλης ντουλαπιού να είναι 300 mm πλάτος x 450 mm βάθος x 1800 mm ύψος, συν βάθρο ποδιού 100 mm, χρησιμοποιώντας σύστημα F12 ή A38 ή P18 για την κατασκευή.

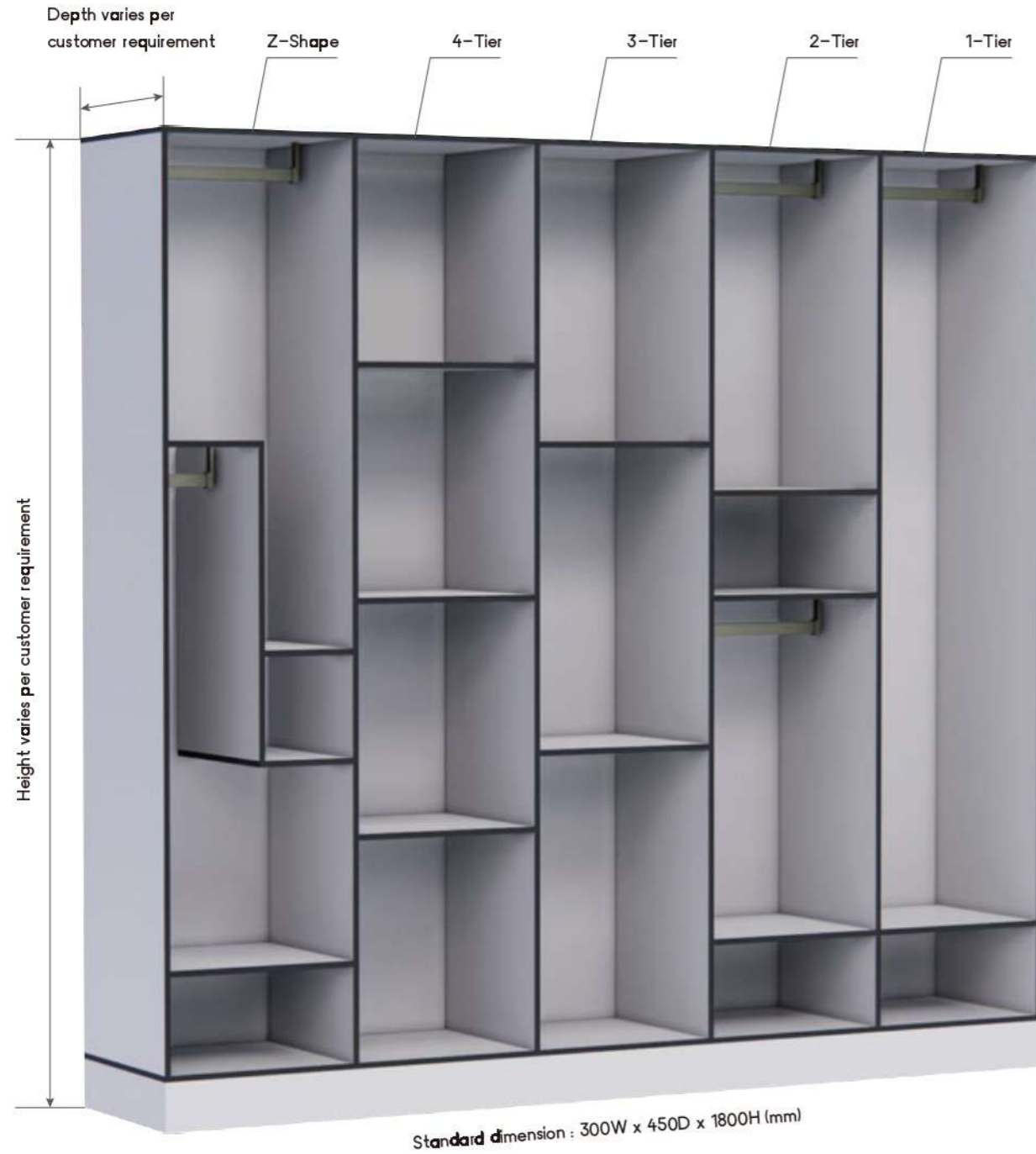

Tier \ Column	1	2	3	4	
1					Μονόχωρη ντουλάπα με μία πόρτα. Ευρύχωρη και ιδανική για γυμναστήρια, κλαμπ υψηλής ποιότητας και άλλες τοποθεσίες που απαιτούν μεγαλύτερους αποθηκευτικούς χώρους.
2					Ντουλάπια 2 επιπέδων. Ευρύχωρο και ιδανικό για αθλητικούς συλλόγους, γυμναστήρια και άλλες τοποθεσίες που απαιτούν μεγαλύτερους αποθηκευτικούς χώρους.
3					Ντουλάπι 3 επιπέδων. Μεγάλη αποθήκευση τσαντών. Όπως σχολεία, εμπορικά κέντρα, σιδηροδρομικούς σταθμούς, κ.λπ.
4					Ντουλάπι 4 επιπέδων. Μικρή αποθήκευση τσαντών. Όπως σούπερ μάρκετ, παγοδρόμια και αίθουσες μπόουλινγκ.
6					Ντουλάπι 6 επιπέδων. Μικρή αποθήκευση τσαντών. Εργοστάσια, σάουνα, ντουλάπια VIP, κ.λπ.
Z					Σχήμα Z & 2 επιπέδων. Προσφέρουν χώρο για γάντζους ρούχων, κατάλληλο για νοσοκομεία και αθλητικούς συλλόγους.

Design and Functionality

Footing



compact Laminated plinth



metal frame leg

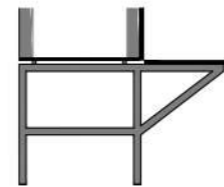

metal seating integrated

Drawer



open unit or with drawers

Roofing

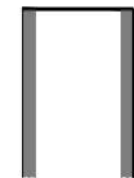

flat

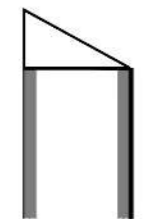

sloping one side

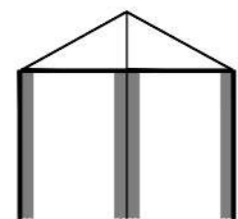

sloping two sides

Waist Line

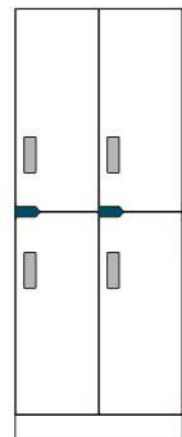

Ventilation

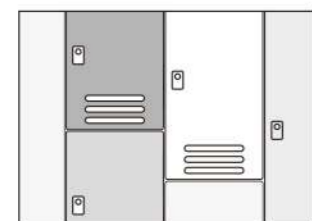

door panel

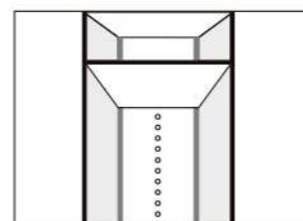

back panel



Selected Colors



Our Projects

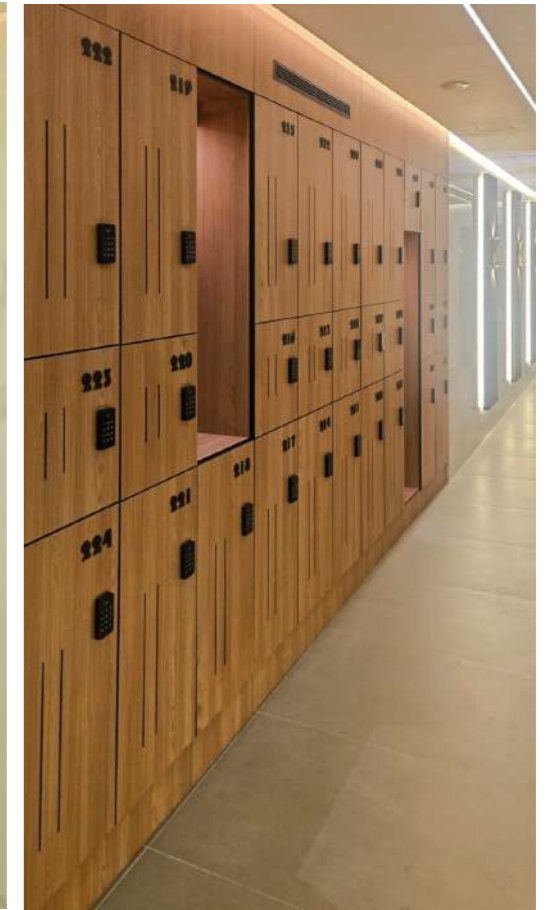



Thank you.

**(+30) 697 373 6037
(+30) 2310 753 397**

www.reloadfitness.gr

hello@reloadfitness.gr

RELOAD



WORK SMARTER